

# 11161P Orgita küla Leht 1

Ristlõiked

Ristumine kinnisel meetodil  
29 Märjamaa-Kolivere tee ääres

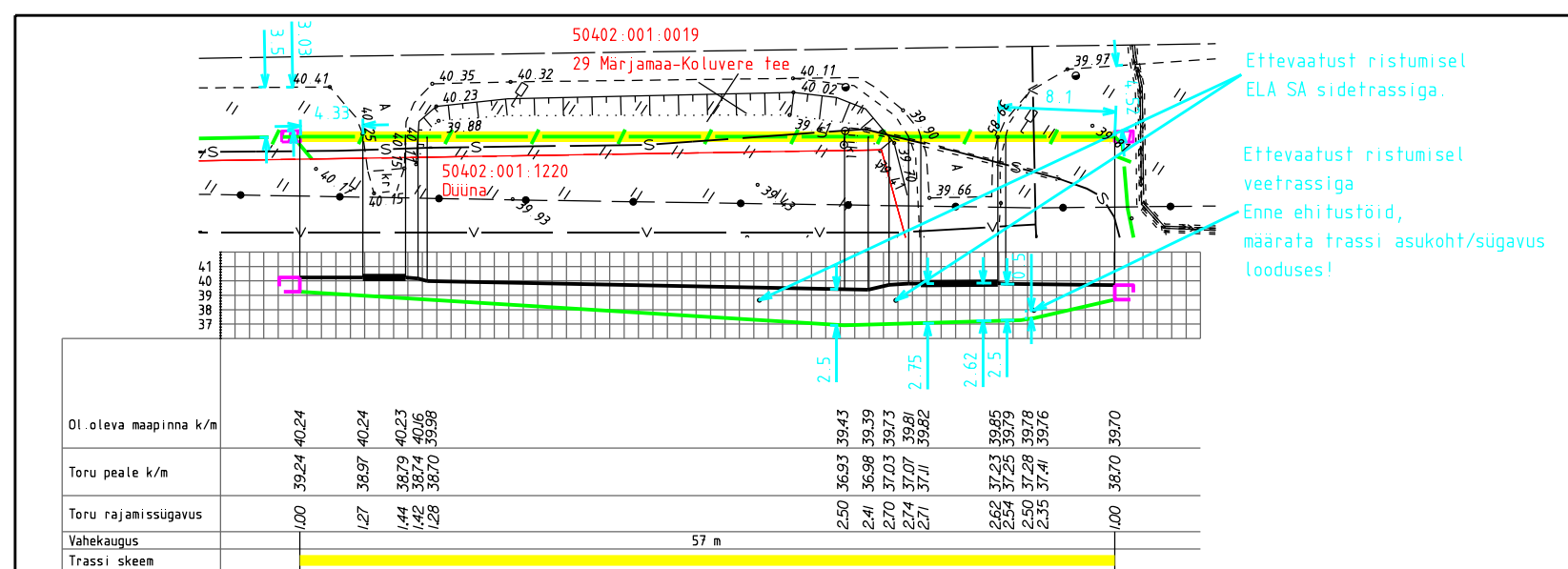

Ristumine kinnisel meetodil  
riigitee nr 29 Märjamaa-Kolivere tee'ga km'l 1.07  
10 Ristumisel riigitee ääres paigaldamis sügavus min 1,5m

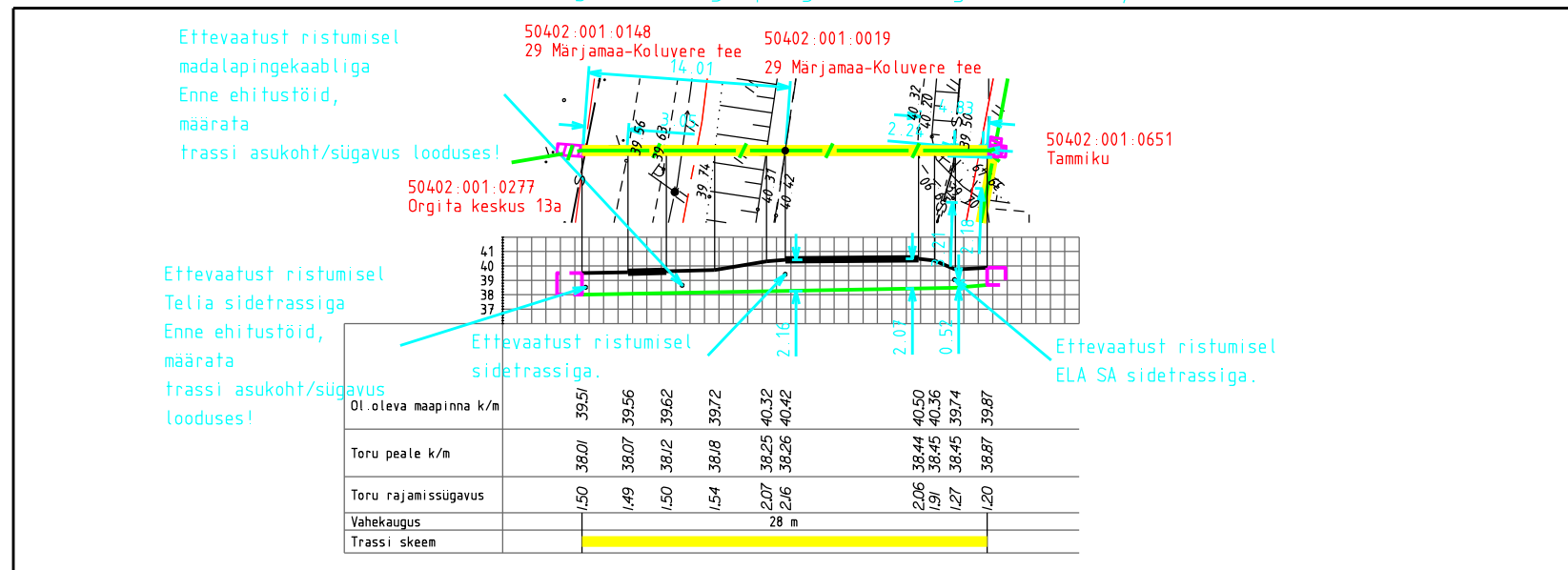

- projektieeritud sisetraas ( valguskabel mikrotrorus) pinnases
- katastrilise piiri
- projektieeritud sisetraas kinnisel meetodil kaitsetorus 1250N
- avatud kaevik

Märkused

1. Projekti koostamisel oli aluseks Kirjanurk OÜ poolt 29.05.2025 koostatud 100 nr. 11159P.
  2. Koordinaadid L-EESTI 97 koordinaatide süsteemis. Kõrgused EHD2000 süsteemis.
  3. Projektsioonil süsteemil paigaldussügavus talpetaol on 0,7m, pöidla 0,0 ja tee all 1,0m. Ristlõike maoskusele on paigaldamis sügavus talpetaol min 0,9m, ristumisel talpetaol min 1,5m, ristumisel sisetraasiga teega min 1,2m, tee müldest kuni 1m kaugusel 1,2m.
  4. Tööde teostamisel tuleb lähtuda liinirajaste kahtevõronda tegutsemise eeskärgest.
  5. Tööd tuleb teostada vastavalt kõikidele kehtivatele seadustele, normidele, standardidele, nõuetele ja tehnoloogiale.
  6. Enne ehitustööde algamist tuleb läbi viia ohutus- ja keskkonnakontrollid ning võtta vajalikud ettevaatusmeetmed.
  7. Peale tööde lõpetamist tuleb teha trassi paigaldus ja taastada eelnev olukord.
  8. Korrastada ja taastada riigiteemaal haljastus kasvumulla ja murukõrguse vastavalt.
- \*Töödõude tehnilise kirjelduse peatükis nr 0-Maastikukujundus\* toodud kvaliteeditehete.

TAASTAMINE RIIGITEE MAAL

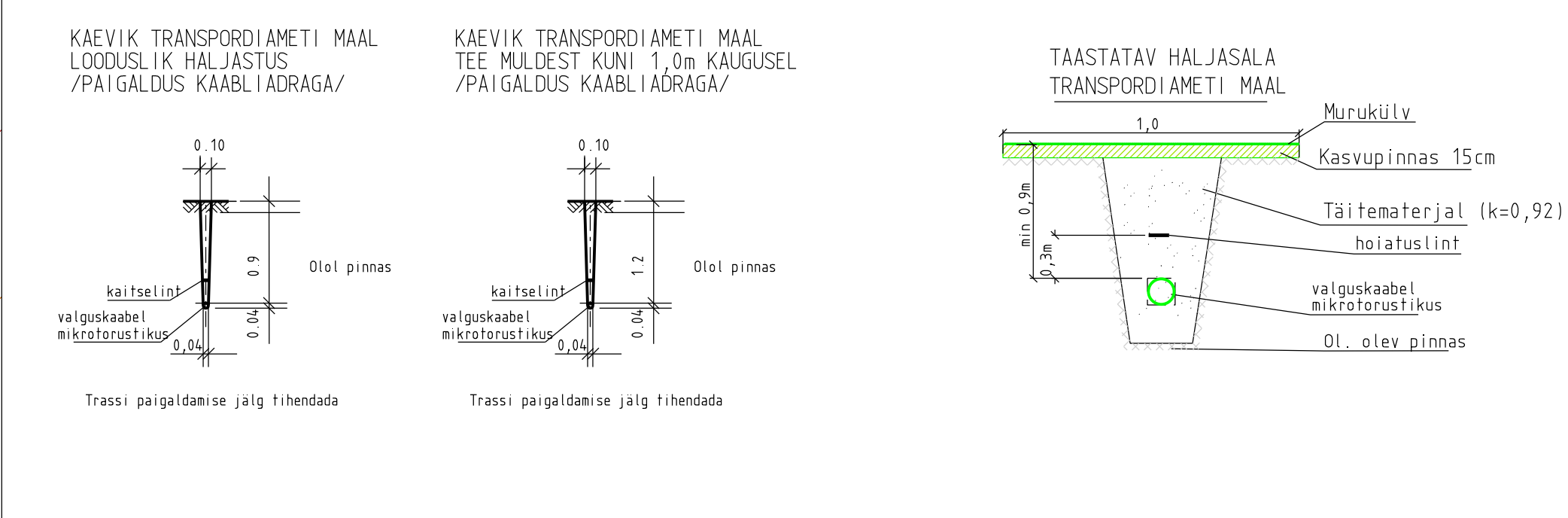

TAASTAMINE

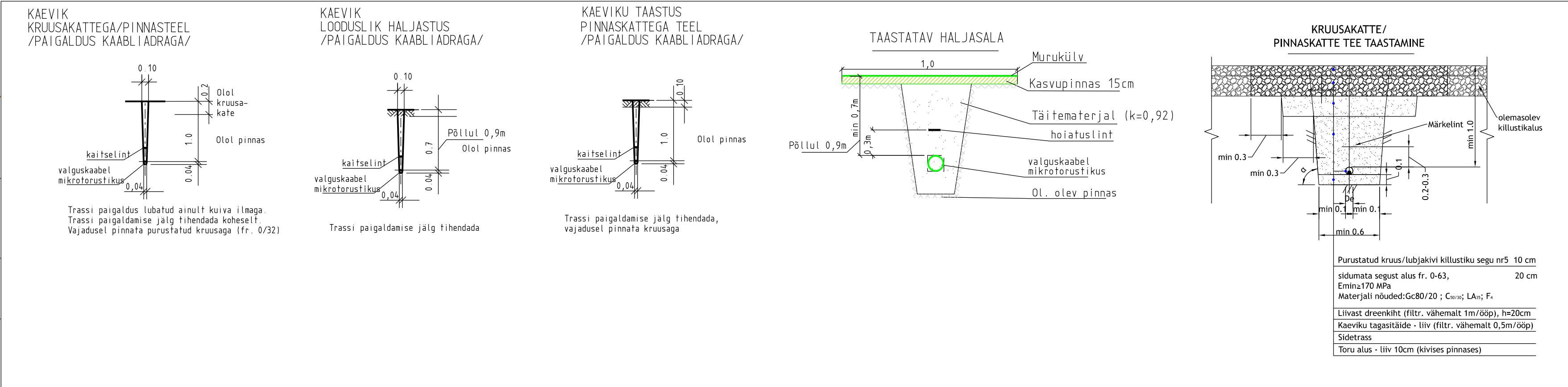

Uuringu ala (geoloogiline)  
Rapla- ja Pärnumaa maavarade teemaplan uuringunum  
id 15291597, vid U1638

Sisetraas 1000 riihtitee nr  
29 Märjamaa-Kolivere tee sõlme km'l 1,07-1,09  
Paigaldamis sügavus - a kinnisel läbimõõdus

5042 001 0019  
29 Märjamaa-Kolivere tee

5042 001 0019  
29 Märjamaa-Kolivere tee

5042 001 0019  
29 Märjamaa-Kolivere tee

5042 001 0019  
29 Märjamaa-Kolivere tee

Uuringu ala (geoloogiline)  
Rapla- ja Pärnumaa maavarade teemaplan uuringunum  
id 15291597, vid U1638

TÄHVIK

- KATASTRILISE PIIRI
- PROJEKTEERITUD SIEDETRASS (VALGUSKAABEL MIKROTRORUS) I VALGUSKAABEL KAITSEPIINNAS MIKROTRORUS
- TERVE SIEDETRASSI LÄLITUS, MIKROTRORU PEAB VASTAMA JÄRGENEVALE TÄHVIKULE JA -RAJATISE TEEMALE KAVANDAMISEL
- PROJEKTEERITUD KAITSETORU SUHETEGUUS NÕUETEILE
- PROJEKTEERITUD KAITSETORU KIMMIGEL LÄHIMENEKUL 1250N
- PROJEKTEERITUD KAITSETORU 1250N
- AVATUD KAEVIK
- PROJEKTEERITUD MARKERIPALL
- PROJEKTEERITUD SIEDEKAPP (kõrgus 1200mm, laius 700mm ja sügavus 426mm)
- PROJEKTEERITUD KKS-2 TÜÜPI SIEDEKANALISATSIOONIKAEV
- PROJEKTEERITUD PLASTIKAEV
- PROJEKTEERITUD TUNNUSPOST
- PROJEKTEERITUD KLINDILINE (ASUKOHIT ESKIIKSIINA)
- OLEMASOLEV SIEDE KAABLIKANALISATSIOON
- OLEMASOLEV SIEDE KAABLIKAEV
- TRANSPORTI GAASETUD KAITSEVÕROND
- PLURIKAEV KAITSEVÕROND
- GEOLOOGILINE UURINGU ALA (Uuringu ala (geoloogiline) Rapla- ja Pärnumaa maavarade teemaplan uuringunum id 15291597, vid U1638)

Märkused:  
Koordinaadid L-EESTI 97 süsteemis, kõrgused EHD2000 süsteemis  
Katastrilise piiriid: valijate Ma- ja Ruumiametist 01.08.2025. Kinnil "PIL" esitatud piirjoonte asukoht on informatsioon

TÜÜP NR	11159P	DRUKIT	Rapla maakond, Märjamaa vald, Orgita küla sisetraas
TÜÜP KOOD		ADDRESS	Rapla maakond
KOOSTAJA	L. Jänes	PAIK	11159P_Randriigian_Orgita
KATSEKUI	H. Jänes	KOOSTAJA	LEHT
KOOSTAMIS	01.08.2025	1:500	1 / 5



Uuringu ala (geoloogiline)  
Rapla- ja Pärnumaa maavarade teemaplan uuringuruum  
id 15291597, vid U1638

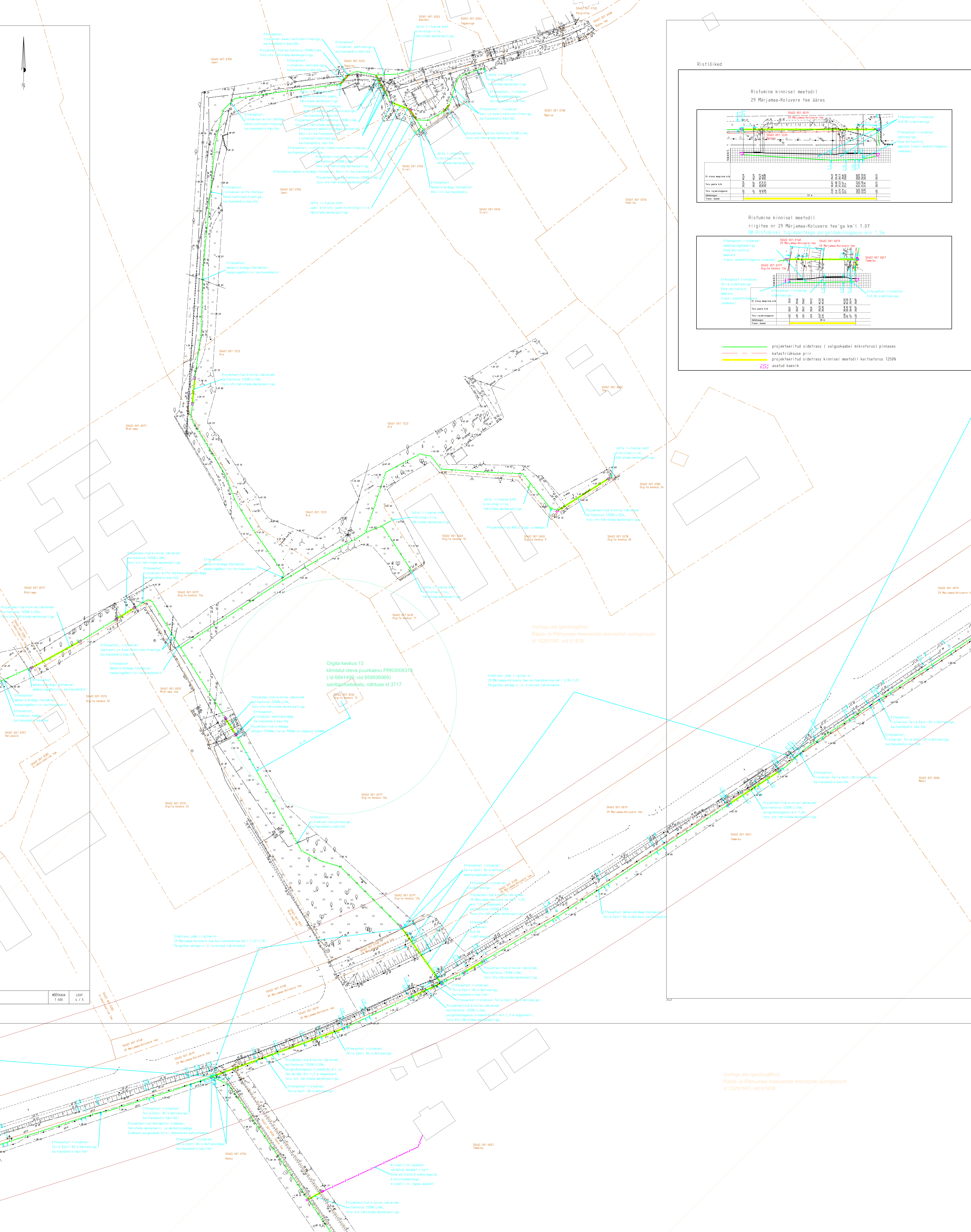
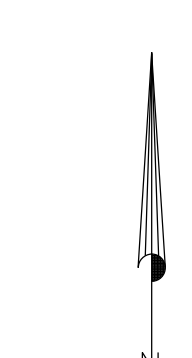

**Ristlõiked**

**Ristumine kinnisel meeldil  
29 Märjamaa-Kolivere tee ääres**

**Ristumine kinnisel meeldil  
riigitee nr 29 Märjamaa-Kolivere tee'ga km'l 1.07  
NB: Ristumisel tugimaatleppa saia (sõlmisõuavus min 1,0m)**

Elu- ja muud kasutusala	0	100	200	300	400	500	600	700	800	900	1000
Teede ja sõidurajad	0	0	0	0	0	0	0	0	0	0	0
Veekogumised	0	0	0	0	0	0	0	0	0	0	0
Veekogumised	0	0	0	0	0	0	0	0	0	0	0
Teede ja sõidurajad	0	0	0	0	0	0	0	0	0	0	0

— projekteeritud sidefrass ( valguskabel mikrotoorus) pinnases  
— katastrilise piir  
— projekteeritud sidefrass kinnisel meeldil kai teetorus 1250N  
— aadressi kaevik

Orgita keskus 13  
kinnistul oleva puurkaevu PRK0009319  
(id 6841499, vid 959936969)  
sanitaarkaltsala, nähtuse id 3717

Uuringu ala (geoloogiline)  
Rapla- ja Pärnumaa maavarade teemaplan uuringuruum  
id 15291597, vid U1638

MÕTKAVA	LEHT
1:500	4 / 5

Uuringu ala (geoloogiline)  
Rapla- ja Pärnumaa maavarade teemaplan uuringuruum  
id 15291597, vid U1638

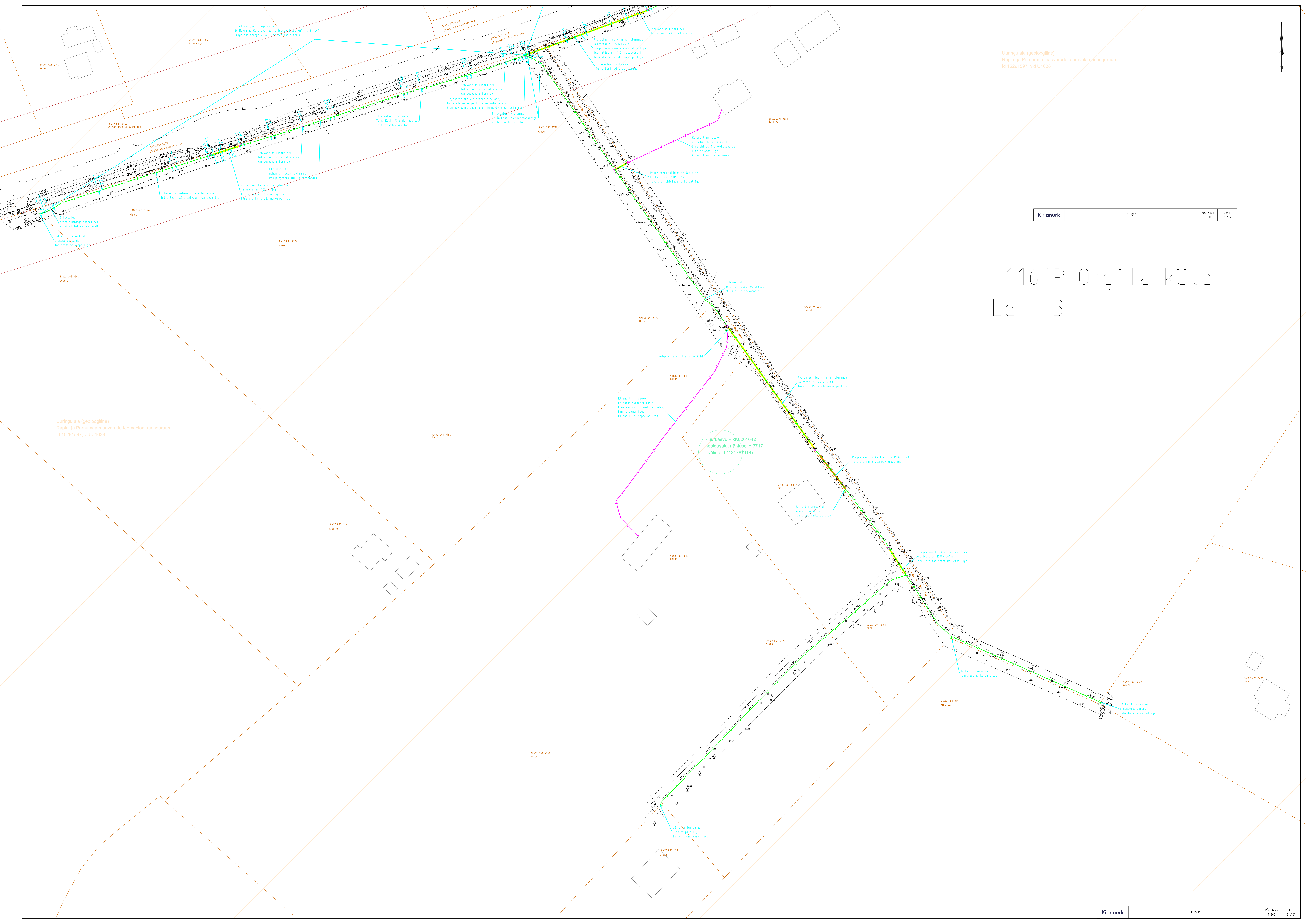

Uuringu ala (geoloogiline)  
 Rapla- ja Pärnumaa maakonnas teemaplani uuringuruumi  
 id 15291597, viid U1638

Kirjanurk	11159P	MÕÕTKAIA 1:500	LEHT 2 / 3
-----------	--------	-------------------	---------------

# 11161P Orgita küla

## Leht 3

Uuringu ala (geoloogiline)  
 Rapla- ja Pärnumaa maakonnas teemaplani uuringuruumi  
 id 15291597, viid U1638

Puurkaevu PRK061642  
 hoidusala, nähtuse id 3717  
 (väline id 1131782118)

# 11161P Orgita küla Leht 4

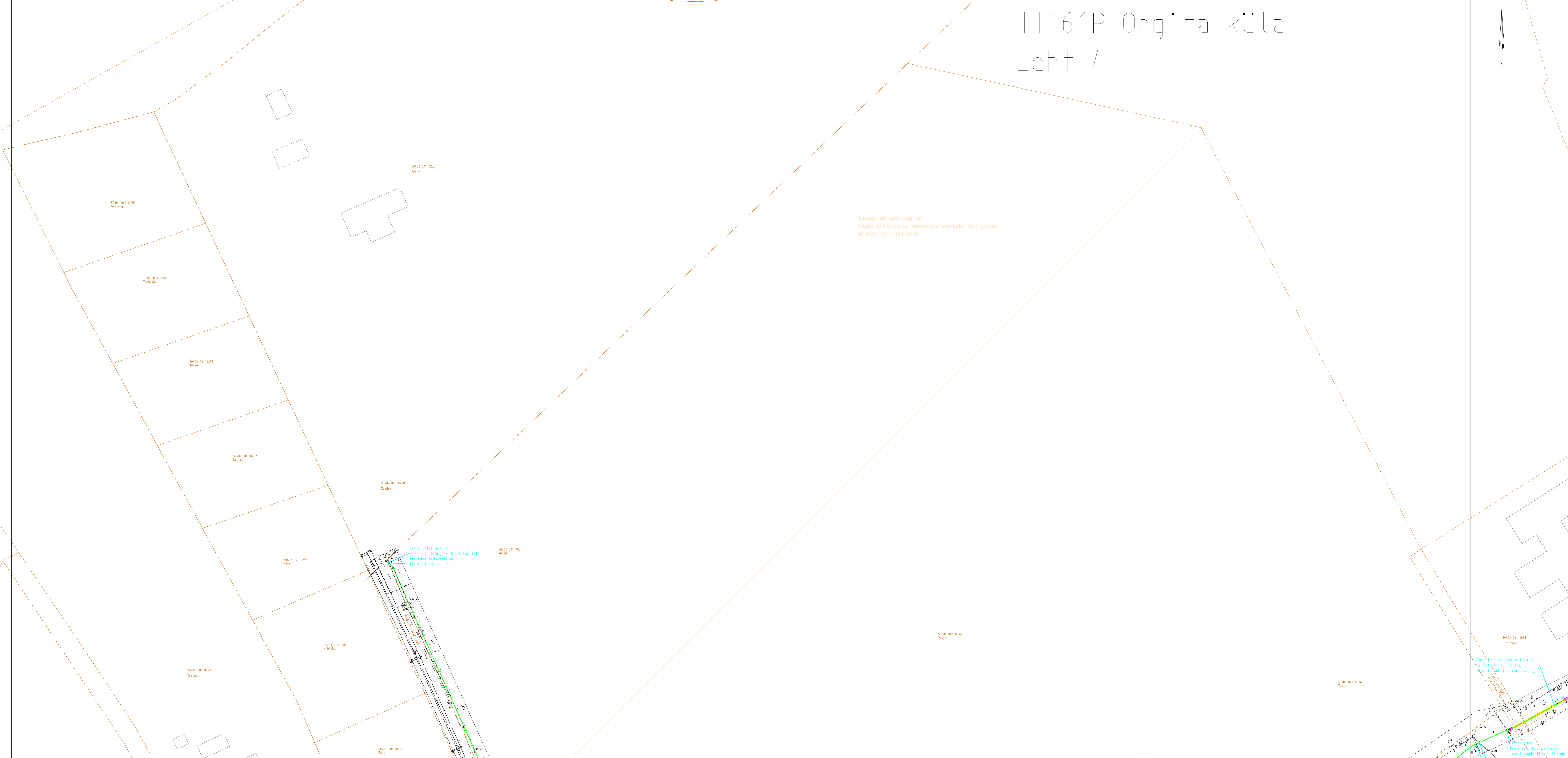
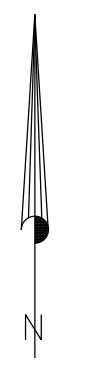

# 11161P Orgita küla Leht 5

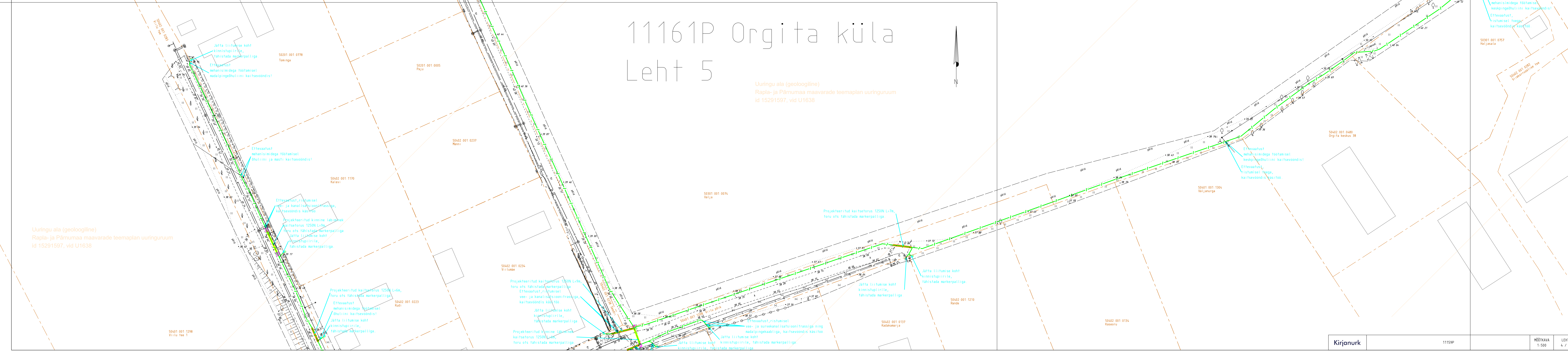
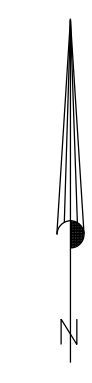

# 11161P Orgita küla

## Leht 5

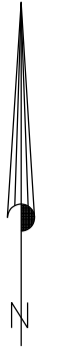

Uuringu ala (geoloogiline)  
Rapla- ja Pärnumaa maavarade teemaplan uuringuruum  
id 15291597, vid U1638

Uuringu ala (geoloogiline)  
Rapla- ja Pärnumaa maavarade teemaplan uuringuruum  
id 15291597, vid U1638

